



 Evaporatore studiato per la climatizzazione di due locali separati di media dimensione. Tipico utilizzo è il condizionamento di veicoli blindati ed ambulanze, ove si ha una mandata verso la cabina guida ed una verso il locale retrostante. Disponibile anche con riscaldamento.

 Evaporator for the conditioning of two separate compartments of medium sizes. Typical use is the conditioning of armoured vehicles and ambulances in which air is splitted in the cabin and also in the rear. Also available with heating option.

 Evaporateur conçu pour la climatisation de deux compartements séparés de dimensions moyennes. L'usage typique est celui de la climatisation pour véhicules blindés et ambulances, où il est nécessaire de climatiser la cabine du chauffeur et l'habitacle postérieur. Disponible avec chauffage.

 Verdampfer für die Klimatisierung von zwei getrennten Räume von mittleren Räume. Es wird üblicherweise für die Klimatisierung von Geld- und Krankentransportfahrzeuge verwendet, wo ein Kältefluss in der Kabine und ein in der hinteren Raum geht. Auch mit Heizung lieferbar.

 Evaporador para el acondicionamiento de dos compartimentos de medias dimensiones. Comúnmente usado en el acondicionamiento de vehículos blindados y ambulancias donde aire acondicionado es enviado a la cabina del conductor y a la parte posterior del vehículo. También disponible con la opción de calefactor.



**E 60 / EH 60**

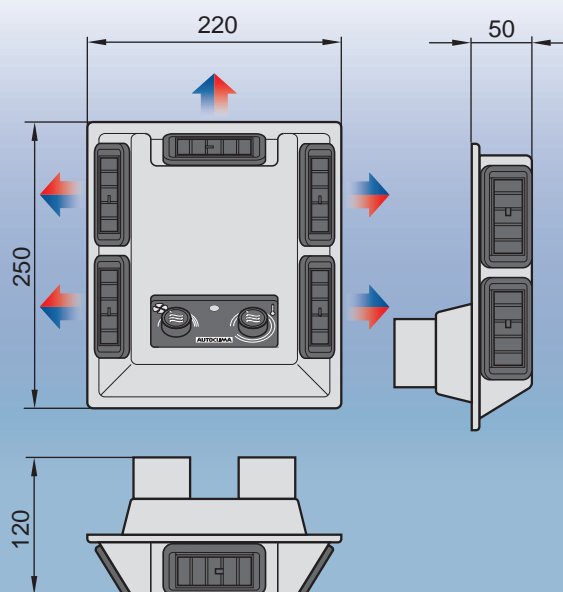
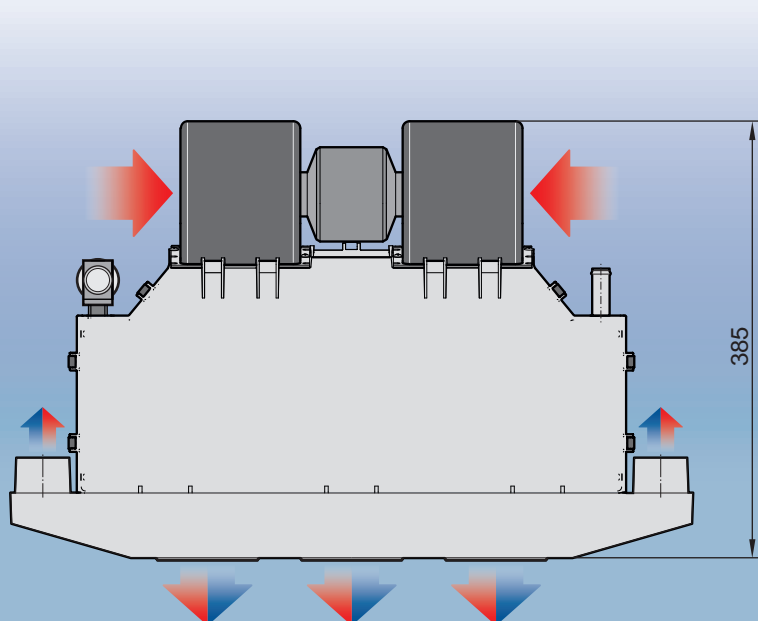
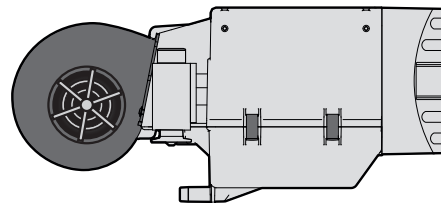
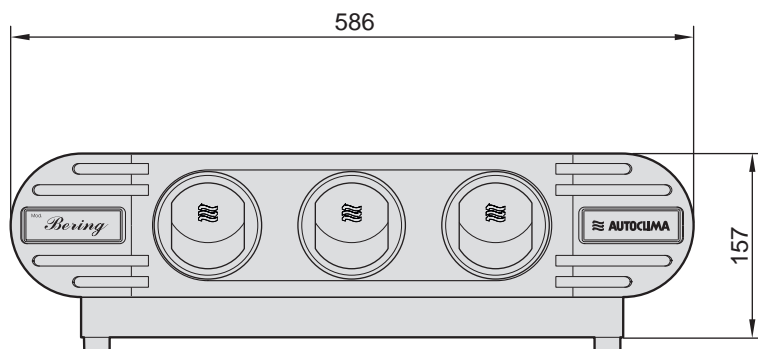

Dati tecnici nominali	Nominal technical data	Données techniques nominaux	Technische Daten	Datos tecnicos	<b>E 60 - EH 60</b>
• Potenza frigorifera	• Cooling capacity	• Puissance frigorifique	• Kälteleistung	• Potencia frigorífica	<b>6 kW (E60) - 5,5 kW (EH 60)</b>
• Potenza riscaldamento	• Heating capacity	• Puissance chauffage	• Heizleistung	• Potencia calefacción	<b>5,5 kW</b>
• Tensione di alimentazione	• Working voltage	• Tension de alimentation	• Spannung	• Tensión de alimentación	<b>12 V cc / 24 V cc</b>
• Assorbimento elettrico	• Power consumption	• Absorption électrique	• Stromverbrauch	• Intensidad absorbida	<b>16A (12V) / 8A (24V)</b>
• Portata aria	• Evaporator air flow	• Débit air évaporateur	• Gebläseleistung	• Caudal de aire	<b>600 m³/h (E60) - 550 m³/h (EH 60)</b>
• Refrigerante	• Coolant	• Réfrigérant	• Kuehlmittel	• Refrigerador	<b>R134a</b>
• Peso	• Weight	• Poids	• Gewicht	• Peso	<b>6 kg</b>

La nostra società si riserva il diritto di migliorare e modificare ciascuno dei modelli illustrati, senza alcun preavviso.  
 The company reserves the right to modify any design in the model without prior notice as per our policy of continuous improvement of design, quality and performance.

Notre Société se réserve le droit d'améliorer et de modifier sans aucun préavis chacun des modèles ci-illustrés.

Wir behalten uns das Recht vor, jederzeit und ohne vorherige Ankündigung Änderungen und Verbesserungen an unseren Produkten vorzunehmen.

La compañía se reserva el derecho a modificar cualquier diseño en los modelos sin previo aviso debido a la política de continua mejora en el diseño, en la calidad y en el rendimiento.



**AUTOCLIMA S.p.A. a socio unico**  
 Via Cavalieri di Vittorio Veneto, 15 - 10020 Cambiano (TO) - ITALY  
 Tel. +39 011 9443210 - Fax +39 011 9443230  
 sales@autoclima.com - www.autoclima.com